

# P

ortfolio

Mimar - İç Mimar  
BÜŞRA ÇELİK



# BÜŞRA ÇELİK

Mimar-İç Mimar

Deneyimli bir mimar ve iç mimar olarak, estetik ve işlevsellik arasında mükemmel dengeyi sağlayarak mekanları tasarlıyorum. Güçlü proje yönetimi ve tasarım becerilerimle, her zaman en iyi sonuçları elde etmek için çalışıyorum. Projelerimde yenilikçi yaklaşımlar ve sürdürülebilir tasarım prensipleriyle müşteri memnuniyetini sağlamak için çaba gösteriyorum. Tasarım trendlerini yakından takip ederek, her zaman güncel ve ilham verici mekanlar oluşturmayı amaçlıyorum.

## Yetenekler

Autocad	●●●●	Enscape	●●●●
Sketchup	●●●●	Photoshop	●●●●
Vray	●●●○	MS Office	●●●○
Lumion	●●●●	3DS Max	●○○○

## Diller

İngilizce			
Dinleme	Okuma	Yazma	Konuşma
●●●●	●●●●	●●●●	●●●●

## Sertifikalar

- 2024 ● Mekansal Tasarımda Yapay Zeka - Academy of Arts and Design London
- 2022 ● Mimari Projelerde Ruhsat Çizimleri ve Belediye Süreçleri - Udemy
- 2021 ● İnşaat Projelerinde Metraj, Keşif, Bütçe ve Hakediş Eğitimi - Udemy

## Kişisel Bilgiler

- 531 738 58 49
- bbsrltn12@gmail.com
- <https://www.linkedin.com/in/busraaltin/>
- Freelancer Platformu: <https://bionluk.com/busraltn>

## Eğitim Bilgileri

- 2015-2020 ● İstanbul Kültür Üniversitesi  
English Education  
Mimarlık
- 2011-2015 ● Küçükköy Mavigün Anadolu Lisesi

## İş Deneyimleri

- Ağustos 2024 ● İç Mimar  
Trust Lines Mimarlık Tasarım  
- Yurtdışına benzin istasyonlarının ve zincir marketlerinin tasarımının yapılması.  
- Konsept tasarımlarından shopdrawing çizimlerine kadar yapılması.  
- Üretim takibinin ve sevkiyatının kontrol edilmesi.
- Nisan 2023  
Ağustos 2024 ● İç Mimar  
Gal Interiors - Luxury Store Makers  
- Yurtdışına, kuyumcu mağaza dekorasyonu yapılması.  
- Konsept oluşturarak 2D ve 3D modellemesi, malzeme seçiminden sunuma kadar her aşamasının yapılması.  
- Onaylanan projelerin shopdrawinglerinin çizilmesi, mobilya üretim takibinin ve sevkiyatının kontrol edilmesi.
- Haziran 2022  
Nisan 2023 ● Mimar  
Asba Design & Architectural Studio  
- Konsept üretiminden uygulama çizimlerine kadar yapılması.  
- Plan, cephe, peyzaj tasarımlarının yapılması, 3D modellenmesi, render alınması ve sunumlarının hazırlanması.  
- Küçük ölçekli projelerde kentsel planlama çalışmalarının yapılması.
- Ekim 2020  
Mayıs 2022 ● Mimar ve İç Mimar  
Sueno Grup A.Ş.  
- Villa dekorasyonu ve mobilya tasarımlarının yapılması.  
- Malzeme seçilmesi ve keşif, metraj, hakediş çıkarılıp imalat çizimlerinin yapılması.  
- Alüminyum cephe teknik çizimi yapılması ve metraj çıkarılması.

## Referanslar

METİN ERKAN (Fabrika Müdürü) Gal Interiors - Luxury Store Makers 0535 729 14 87	BUSE GÜREL (Proje Yöneticisi) Gal Interiors - Luxury Store Makers 0553 236 18 36	ASHKAN KHAZAEAN (Mimar ve Şirket Kurucusu) Asba Design & Architectural Studio 0555 029 02 22	ALİ SEÇKİN (Mimar ve Şirket Kurucusu) Sueno Grup A.Ş. 0532 217 28 90
--	---	---	---

# İÇERİKLER

01

KUYUMCU MAĞAZASI

02

BENZİN İSTASYONU

03

VILLA PROJESİ

04

KONUT PROJESİ

01

KUYUMCU  
MAĐAZASI



# KUYUMCU MAĞAZASI

## BRAX JEWELERY

### KALİFORNİYA

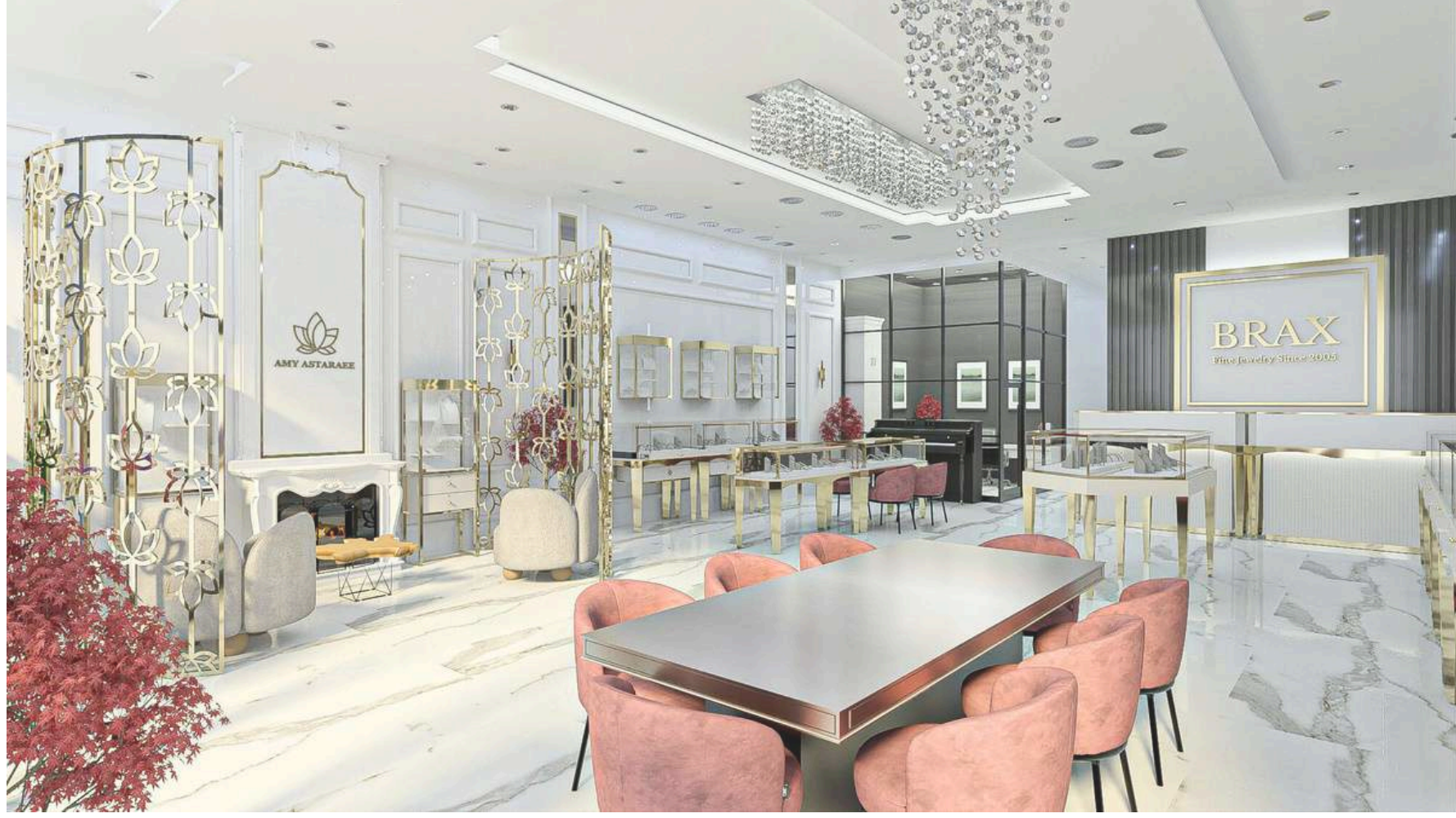

Brax Jewellery, ünlü bir tasarımcının markası olup USA'nın Kaliforniya eyaletinde bulunan bir kuyumcu mağazasıdır. Brax Jewellery, ürünleri gibi mağaza dekorasyonu da elegant, luxury ve feminen bir tasarım stiline sahiptir. Mağaza 125 m2 büyüklüğünde; büyük bir showroom, office, mücevher temizleme odası, mutfak ve WC alanları mevcuttur. Sıradan bir kuyumcu mağazası olmamakla beraber tasarımcının sosyal çevresini ve müşterilerini güzel ağırlaması için eğlenceli, sosyal bir alan da yaratılmıştır. Şömine köşesi, piyano alanı ve müşterilerini ağırlayacağı yemek yeme alanı da mevcuttur.

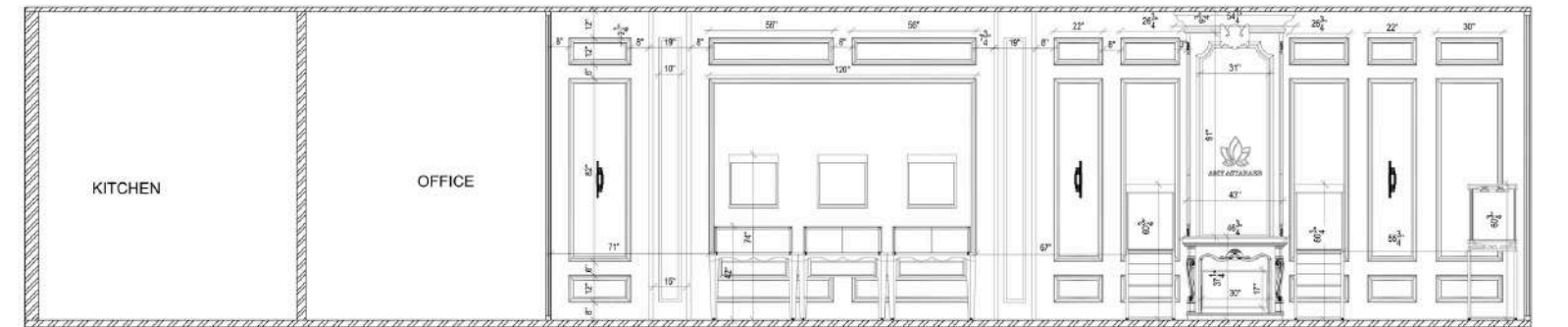
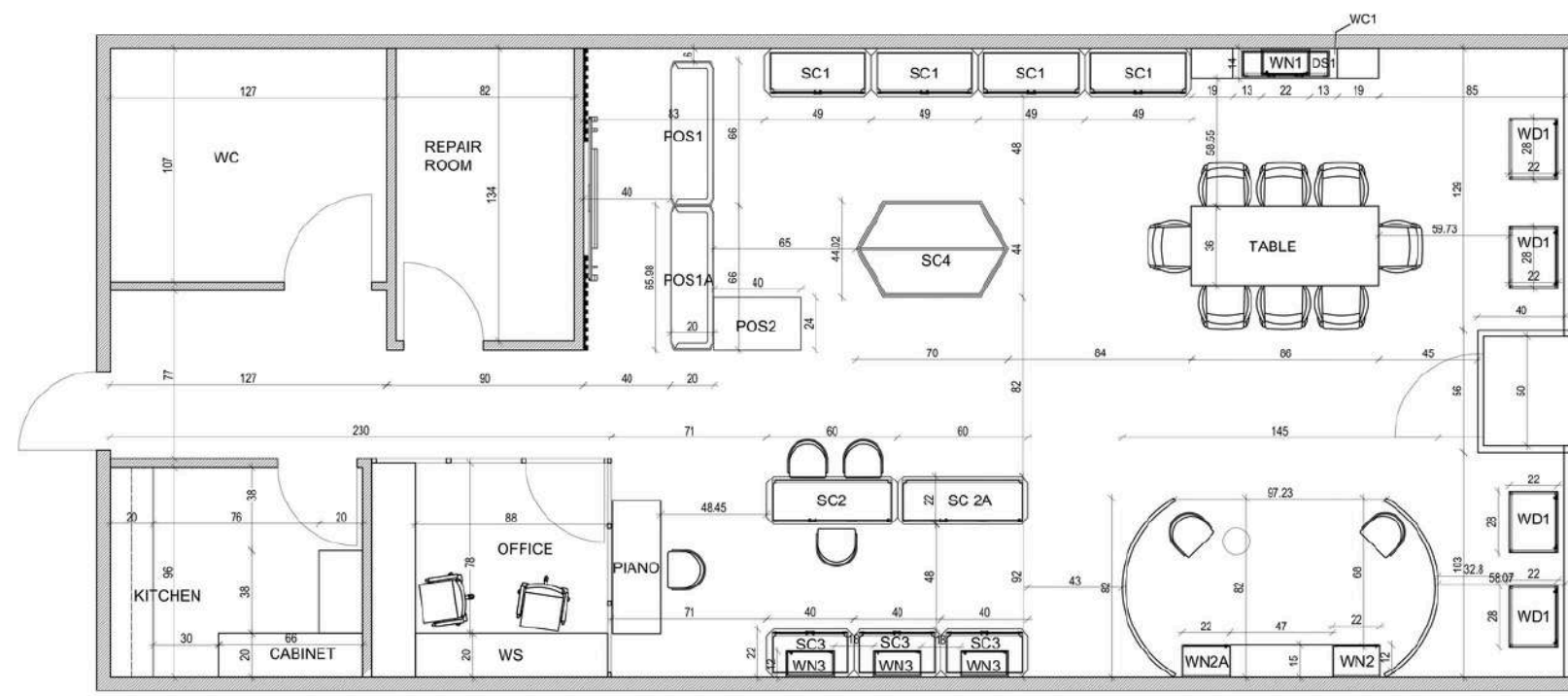
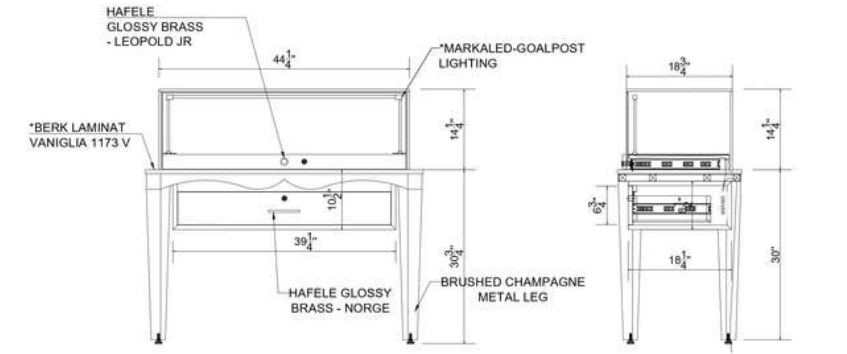

# KUYUMCU MAĞAZASI

## SHARIF JEWELRY

### KALİFORNİYA

Sharif Jewelers, USA'nın Kaliforniya eyaletinde bulunan lüks bir kuyumcu mağazasıdır. Mağaza dekorasyonu elegant ve luxury bir tasarım stiline sahiptir. Mağaza 650 m2 büyüklüğünde; iki katlı büyük bir showroom, özel mücevher alanı, bar alanları, office, mutfak ve WC alanları mevcuttur.

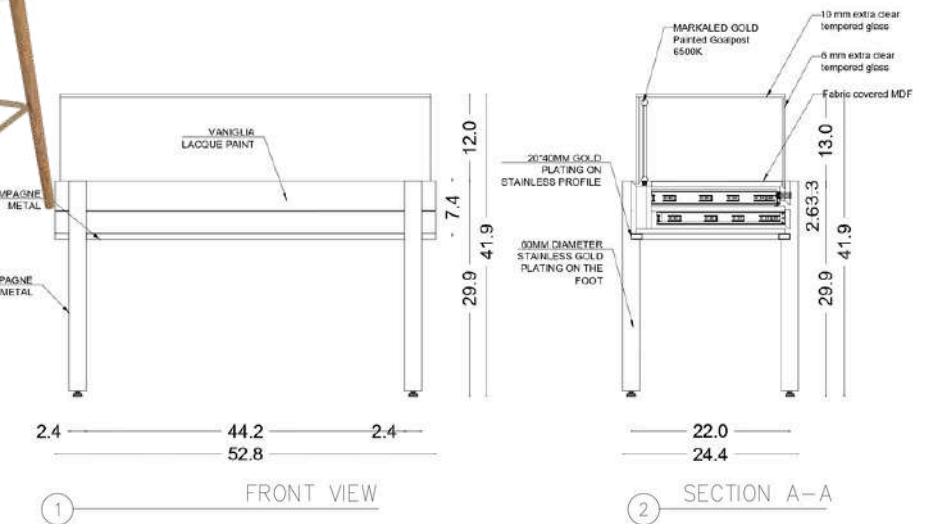
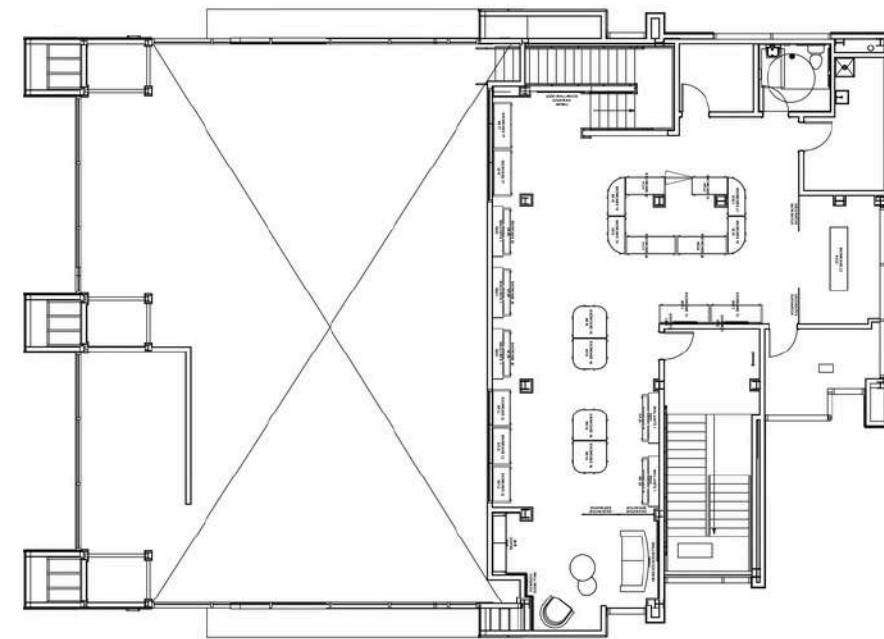
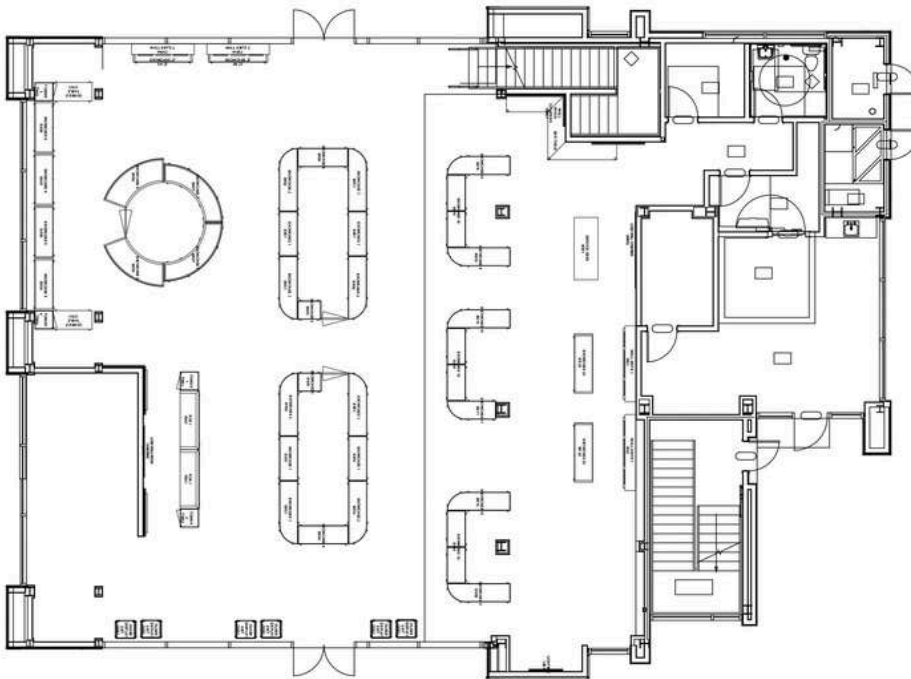



# KUYUMCU MAĞAZASI

## ROCHELLS JEWELERS

KANADA



Rochells Jewelers, Kanada'da bir alışveriş merkezinde bulunan bir kuyumcu mağazasıdır. Mağaza dekorasyonu elegant, luxury ve kullanılan malzemeler ve açık renklerden dolayı sade ve ferah bir görünüme sahiptir. Mağaza 70 m2 büyüklüğünde; küçük bir showrooma sahiptir.

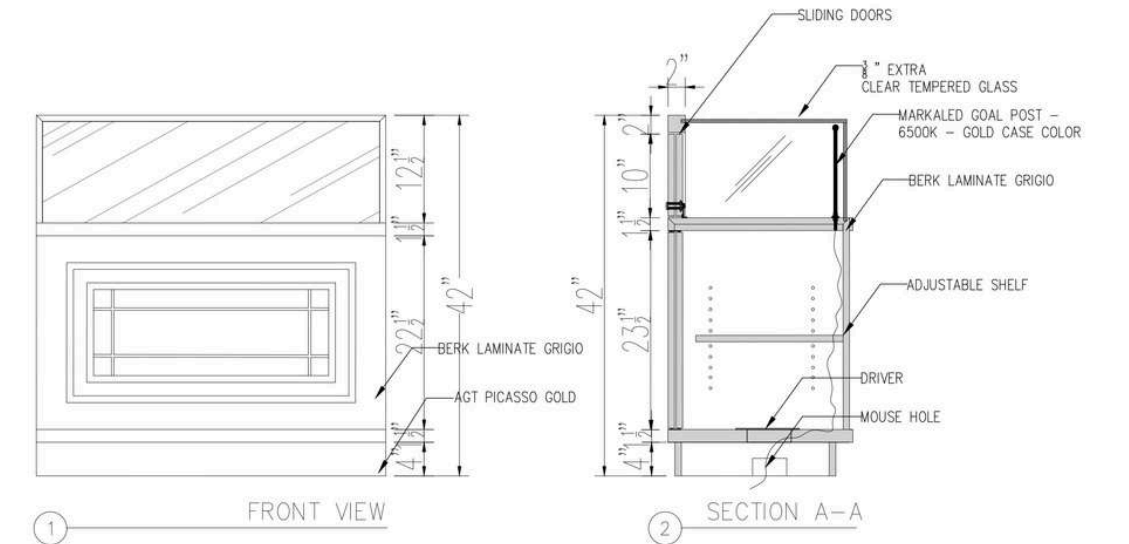
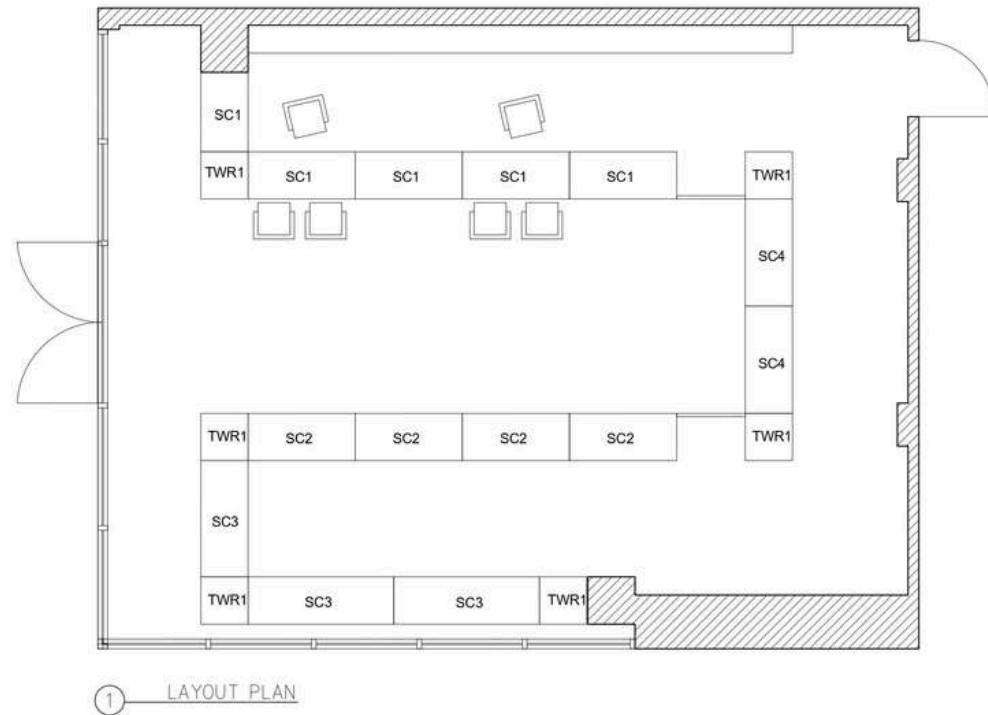

# KUYUMCU MAĞAZASI

## NIKOLAS ALAN JEWELERS

TEKSAS



Nikolas Alan Jewelers, Güney Amerika'nın Teksas eyaletinde bulunan bir kuyumcu mağazasıdır. Mağaza dekorasyonunda koyu ahşabın ve açık renklerle bir araya gelerek kontrast yaratılmaya çalışılmıştır. Yeşil duvar kullanımıyla da doğal bir görüntü elde edilmiş, metal ve kristal detaylarla da mağazaya elegant bir stil verilmiştir. Mağaza 118 m2 büyüklüğünde; büyük bir showroom, office, mücevher temizleme odası, TV odası, mutfak ve WC alanları mevcuttur.

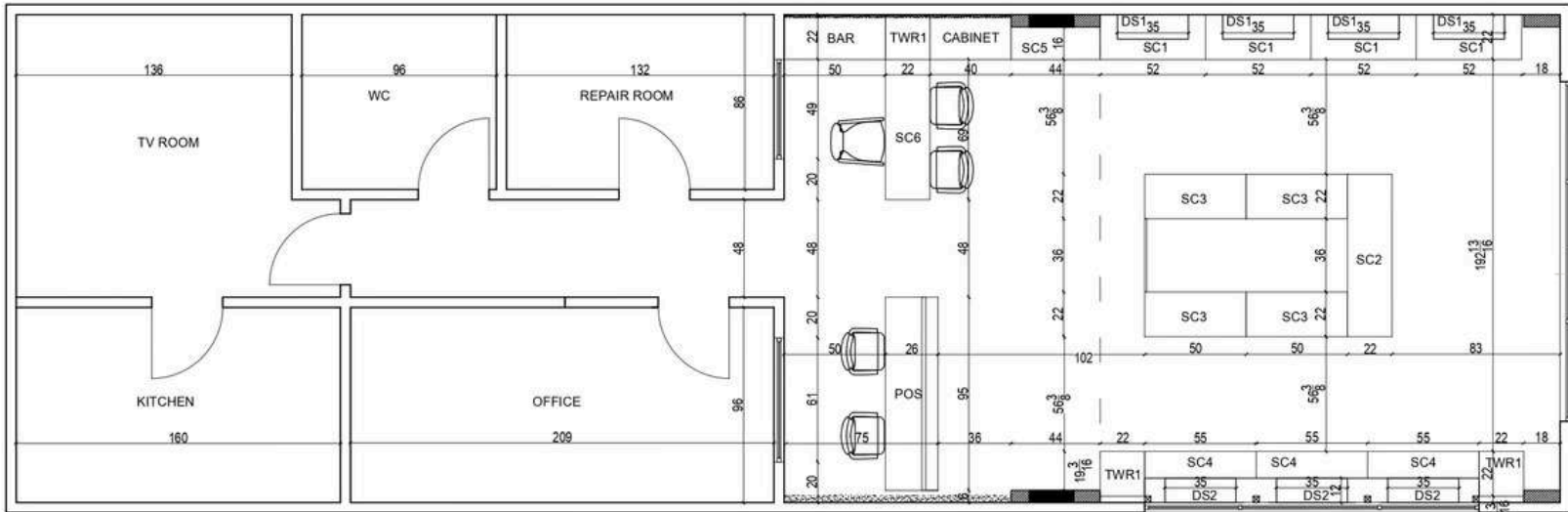

1 LAYOUT PLAN

■ EXISTING WALL  
- - - ADDED WALL  
▨ GREEN WALL

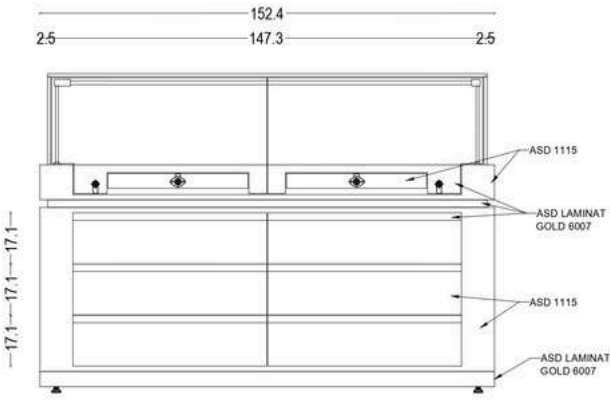

1 FRONT VIEW

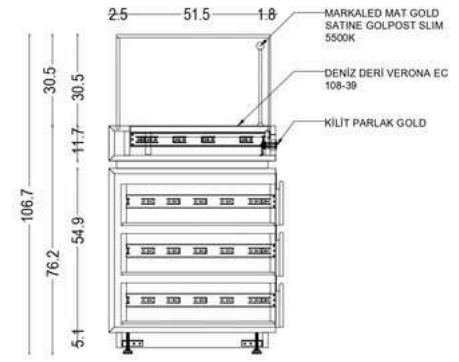

2 SECTION A-A

02

BENZİN  
İSTASYONU



# BENZİN İSTASYONU

## BONFARE

### KALİFORNİYA



USA'nın Kaliforniya eyaletinde bulunan benzin istasyonudur. Konsept tasarım fikri müşterinin logosundan yola çıkılarak geliştirilmiştir. Market 2500 m2 büyüklüğünde olup büyük bir cooler alanı, checkout, hot food, içecek ve coffee alanlarına sahiptir.

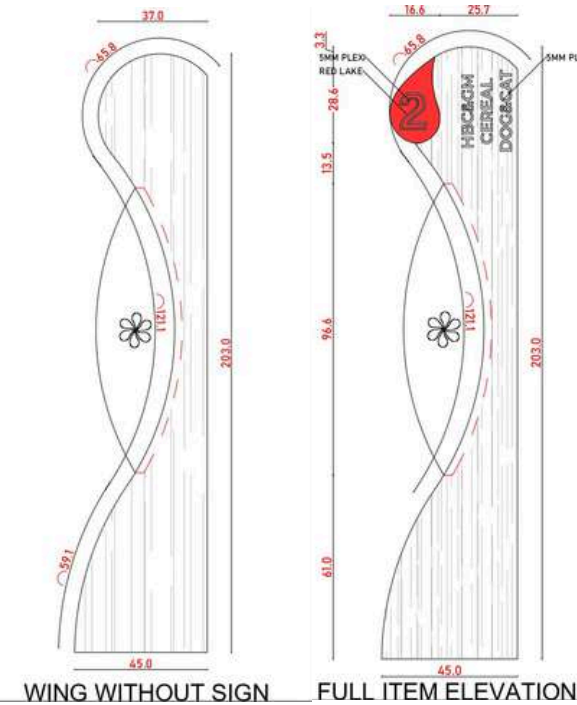
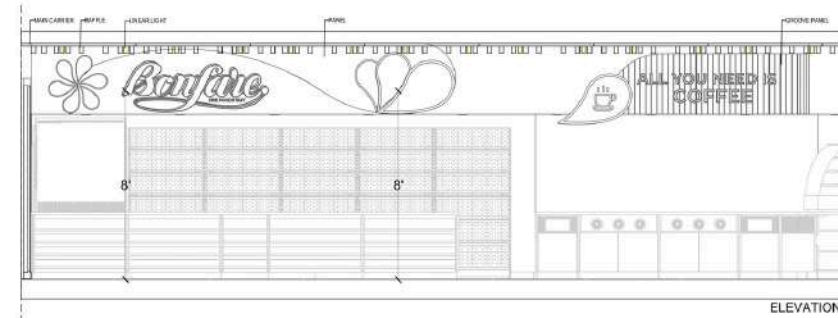
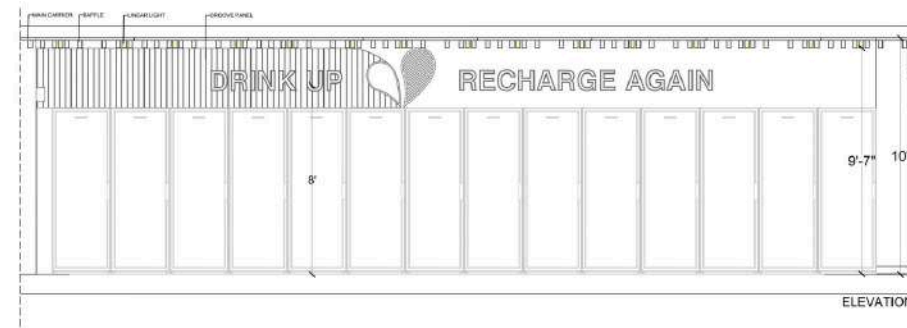
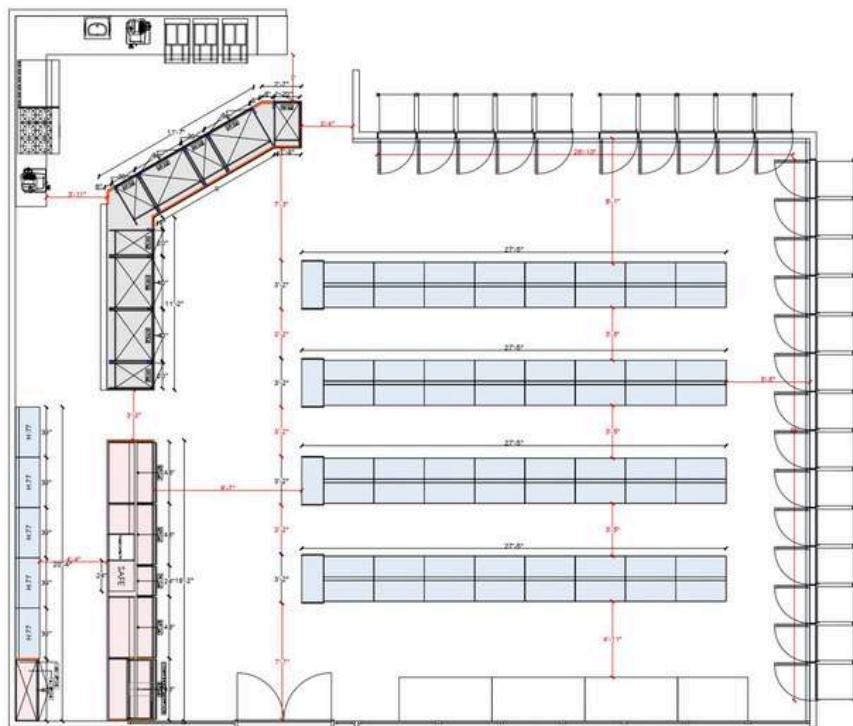

# BENZİN İSTASYONU QUEEN CREEK ARIZONA



USA'nın Arizona eyaletinde bulunan bir benzin istasyonudur. Marketin kırsal alanda bulunduğu için ve orada yaşayan halka hitap etmesi için markete çiftlik konsept tasarımı yapılmıştır. Market 2000 m2 büyüklüğünde olup; cooler alanı, checkout, büyük bir içecek alanı ve coffee adası alanlarına sahiptir.

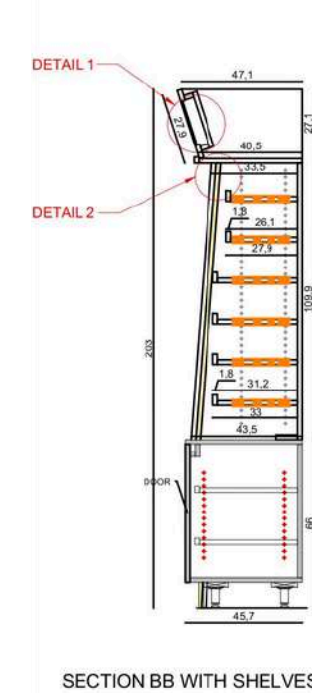
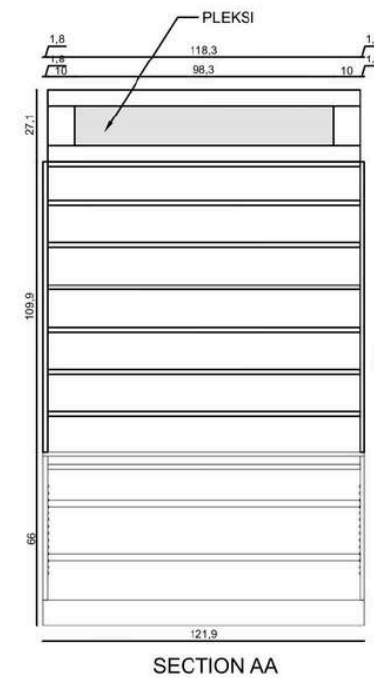
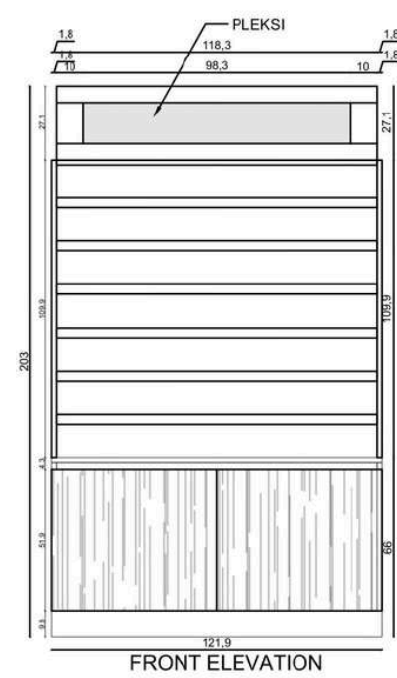
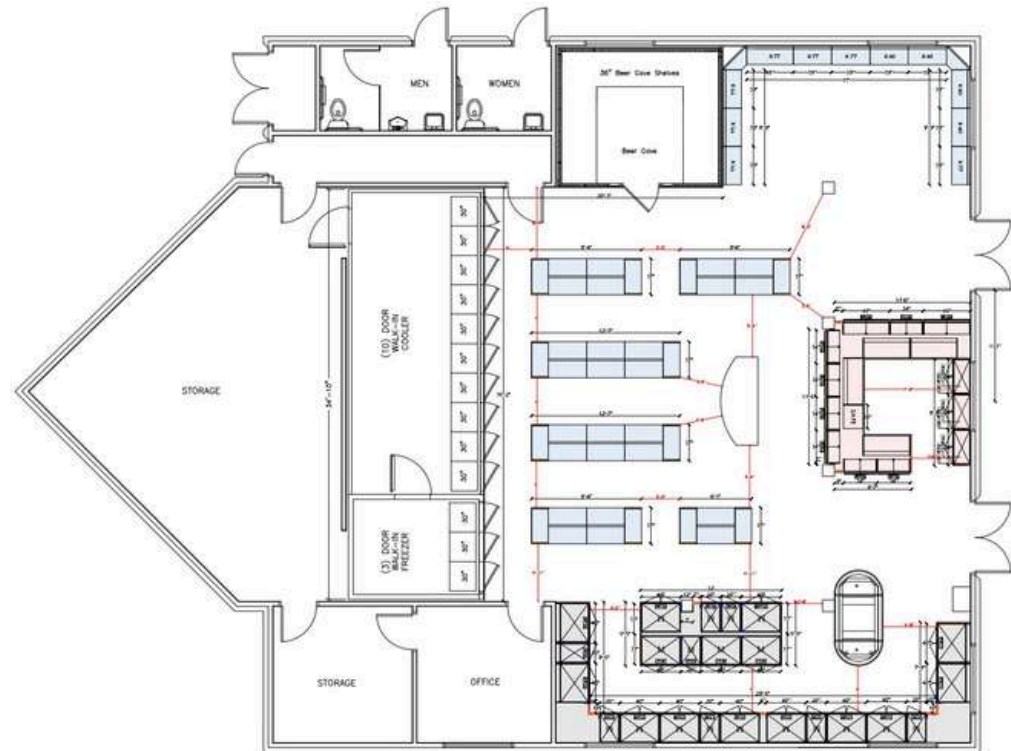

# BENZİN İSTASYONU SANTA CLARITA KALİFORNİYA



USA'nın Kaliforniya eyaletinde highway yol hattında bulunan benzin istasyonudur. Eyaletin six flag macera alanıyla ünlü olmasından ve çevreci doğayı korumayı hedeflemiş bir yer olmasından dolayı market concept tasarım fikri bu doğrultuda gelişmiştir. 1550 m2 büyüklüğünde; cooler alanı, checkout, hot food, içecek ve coffee alanları mevcuttur.

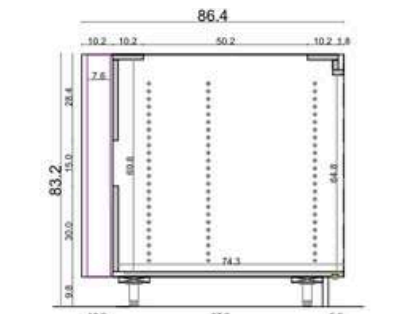
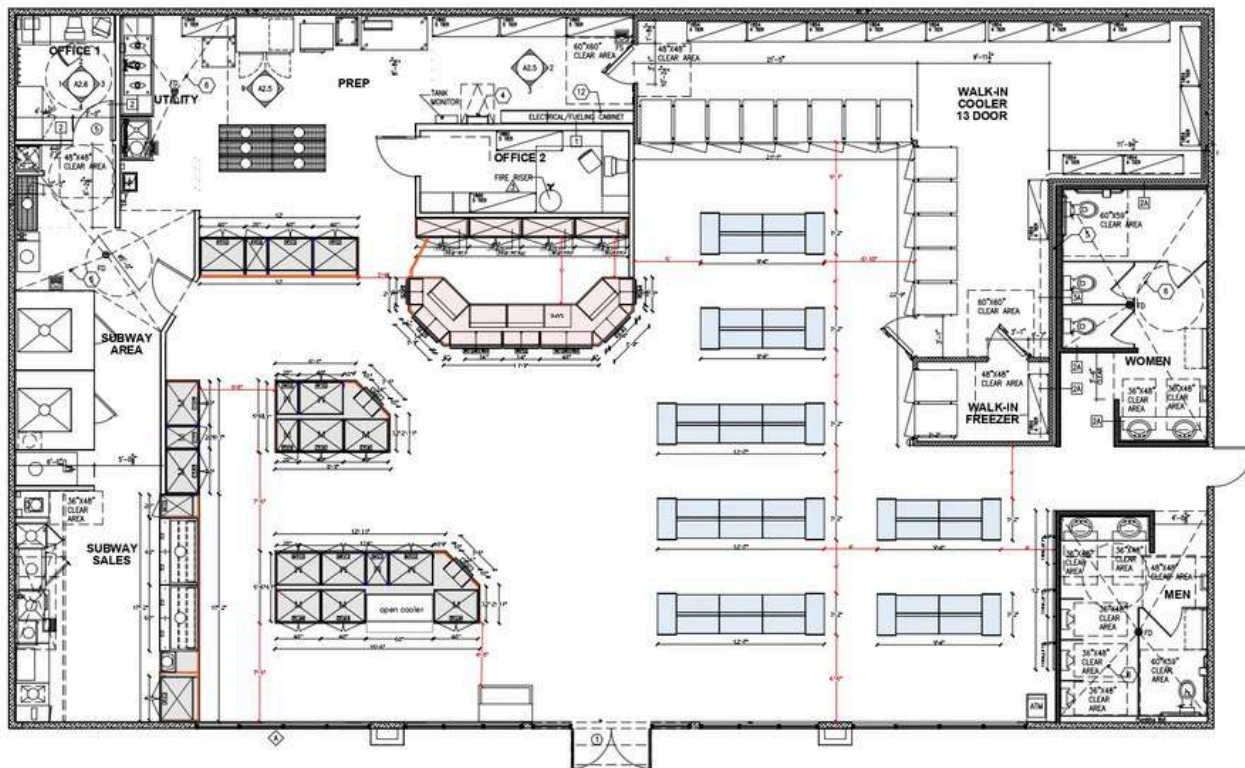

A-A SECTION OF CABINET BODY

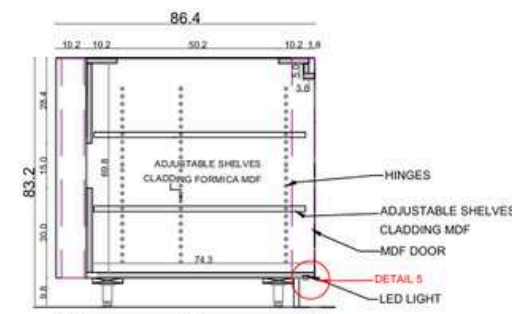

A-A SECTION

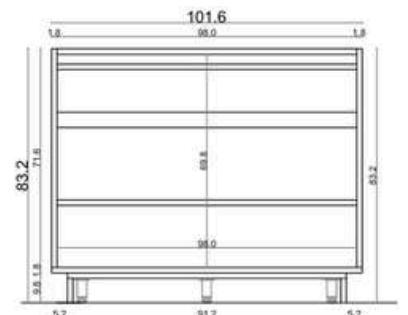

FRONT ELEVATION

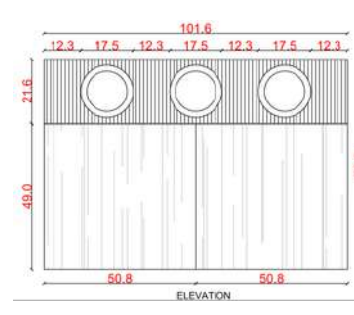

ELEVATION

03

VILLA  
PROJESİ



# VILLA PROJESİ

FRAME VILLA SAKARYA



Sakarya bölgesinin dağları arasında, ormanlara ve doğa anaya bakan yüksek bir tepenin üzerinde, özel aile apartmanlarını bulunduran bir yaşam alanı. İçerisinde açık kapalı sosyal alanlar, çocuk parkı, açık havuz, mini golf, tenis ve basket sahaları barındırıyor.



# VILLA PROJESİ

## BODRUM



Ege Denizi kıyısında, Bodrum'da bir aile villası tasarladık. Ana cephe panoramik deniz manzarasına sahiptir; manzaradan tam olarak yararlanmak için deniz cephesinde perde duvarlar kullandık. Zemin kat villanın aktif bölgesidir. Burada bir spor salonu, eğlence odası, mutfak ve banyolar bulunmaktadır. Ayrıca, göz alıcı yapay bir şelaleye bakan bir masaj ve şifa odası bulunmaktadır. Yaşam alanlarını, yatak odalarını, banyoları, yemek alanlarını ve mini mutfakları birinci ve ikinci katlara dağıttık. Bahçesine de bir yüzme havuzu, barbekü alanı ve yanında hoş bir şömine tasarladık.

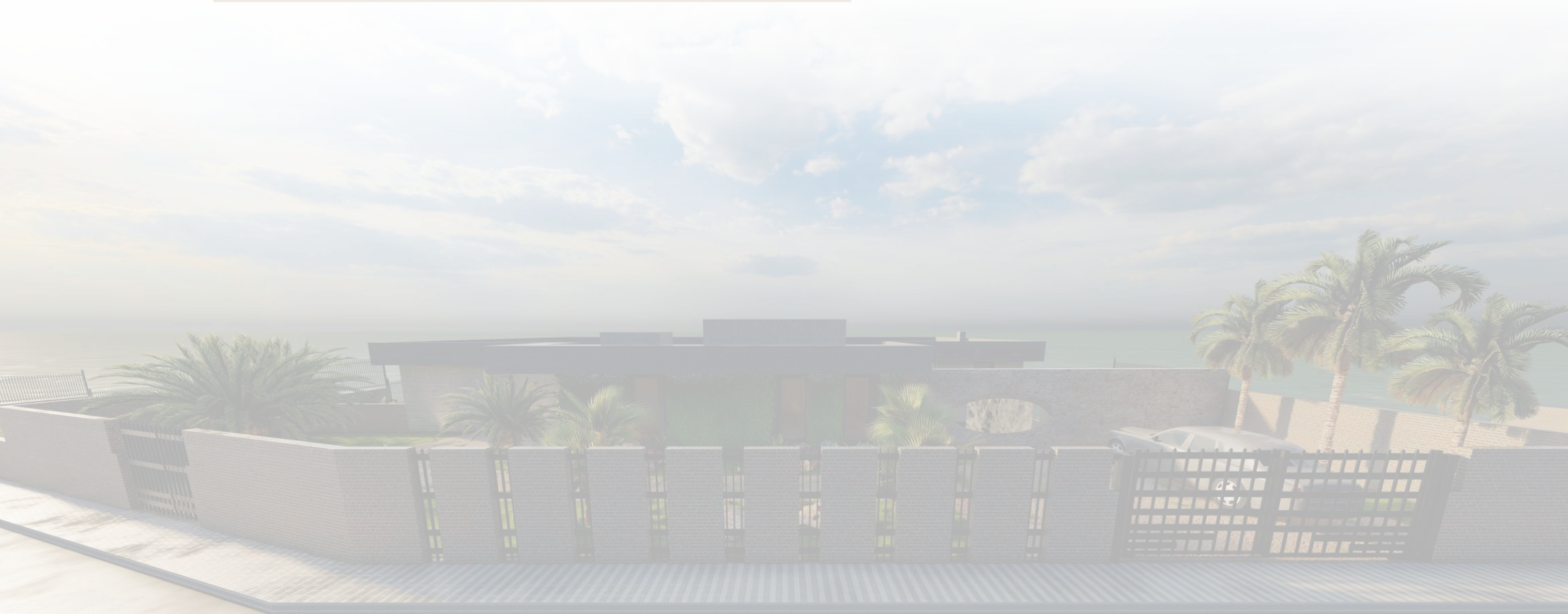
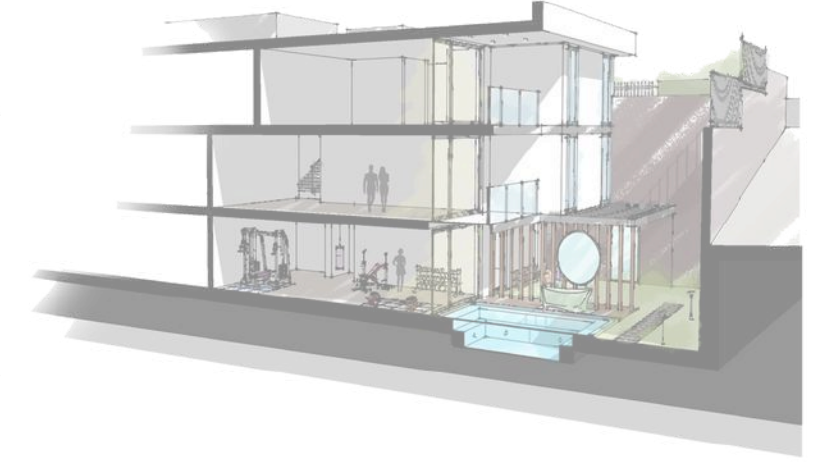

# VILLA PROJESİ

JEDDAH FAMILY VILLA KUVEYT

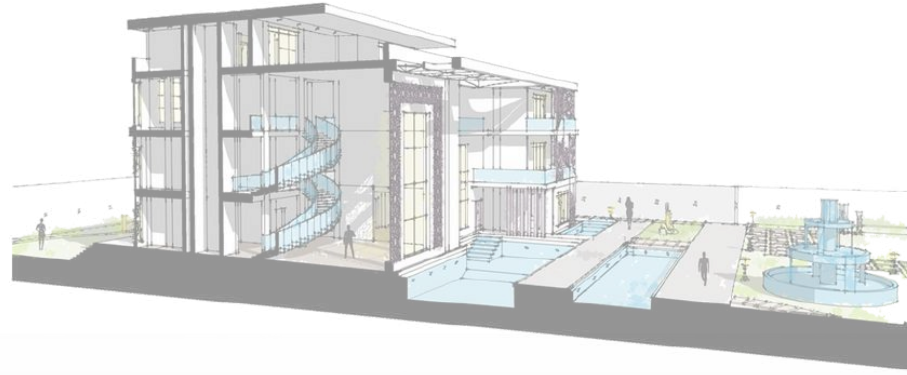

Arap, Osmanlı ve Fars kültürlerinin harmanlandığı ve şehrin mimari dilini oluşturduğu Cidde'de, 3.000 m2 arsa alanına sahip bir aile villası tasarladık. İçerisinde aile bireylerin ve hizmetlilerin kalacağı ferah odalar sosyal alanlar barındırmaktadır. Bahçesinde geniş yeşil alan, havuz, barbekü alanı ve kapalı eğlence mekanı yapılmıştır.

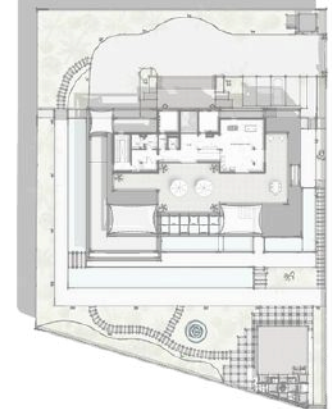

04

KONUT  
PROJESİ



KONUT PROJESİ  
ÇAM KONAĞLARI  
SEFAKÖY

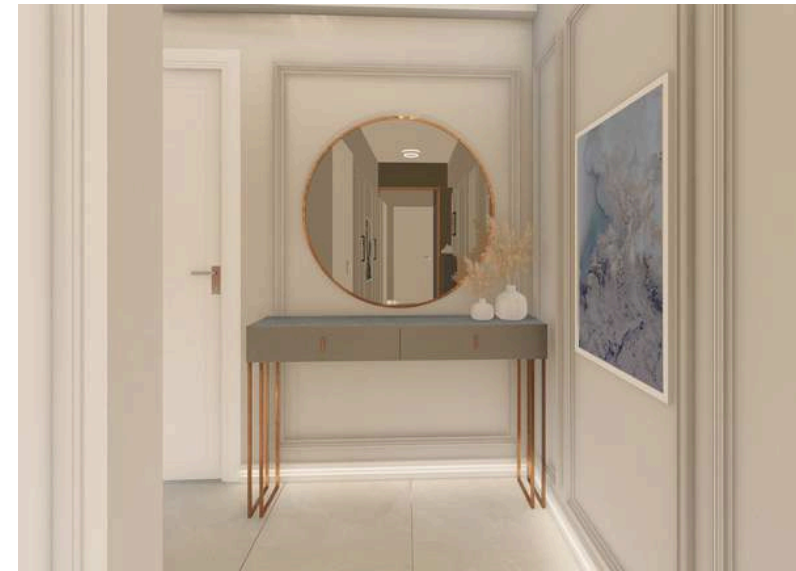

# KONUT PROJESİ

FLORYA



TEŞEKKÜRLER...

BÜŞRA ÇELİK